

# Změkčovače vody Slim Compact Mini Compact

Řídící ventil  
Pentair Autotrol 368





## 1 . Všeobecně

### 1.1. Rozsah platnosti dokumentace

Tato dokumentace poskytuje nutné informace pro řádné používání výrobku a informuje uživatele pro zajištění účinného provedení postupů instalace, obsluhy nebo údržby. Obsah tohoto dokumentu je založen na informacích, dostupných v čase vydání. Originální verze dokumentu byla napsána v angličtině. Z důvodů bezpečnosti a ochrany životního prostředí je nutno přísně dodržovat bezpečnostní pokyny, uvedené v této dokumentaci. Tento návod slouží pro informaci a neobsahuje všechny instalační situace systému. Osoba instalující toto zařízení by měla mít:

- školení pro instalaci ventilů řady Pentair Autotrol 368 a změkčovačů vody obecně;
- znalosti úpravy vody a postupu správného nastavení řídicí jednotky
- základní instalatérské schopnosti.

Tento dokument je k dispozici na:

<https://www.waterfilter.cz>

### 1.2. Správa vydání

Revize	Datum	Autoři	Popis
A	01.2024	Pentair, WF	První vydání .

### 1.3. Identifikace výrobce, výrobku

Výrobce: Waterfilter s.r.o.  
Za Zastávkou 373  
109 00 Praha 10, CZ

Výrobek: řada změkčovačů vody:  
Mini Compact 5  
Slim Compact 8  
Slim Compact 12

[www.waterfilter.cz](http://www.waterfilter.cz)  
[info@waterfilter.cz](mailto:info@waterfilter.cz)  
+420 222 711 602

### 1.4. Platné normy

Splňuje následující směrnice (u některých norem se jedná jenom o řídicí ventil systému):

- 2006/42/EC: Směrnice pro stroje;
- 2014/35/UE: Směrnice pro nízké napětí;
- 2014/30/UE: Elektromagnetická kompatibilita;
- 2011/65/EC: Omezení používání některých nebezpečných látek v elektrických a elektronických zařízeních (RoHS);
- UNI EN ISO9001.

Splňuje následující technické normy (u některých norem se jedná jenom o řídicí ventil systému):

- IEC/EN 60335-1;
  - IEC 61010-1;
  - EN 55014-1;
  - EN 55014-2;
  - EN 61000-3-2: 2006 + A1: 2009 + A2: 2009;
  - EN 61000-3-3: 2008;
  - EN 61000-6-2: 2005;
  - EN 61000-6-3: 2007 + A1: 2011;
  - EN 61326-1;
-

## 1.5. Omezení odpovědnosti

Na výroby Waterfilter s.r.o. je za specifických podmínek poskytována záruka výrobce, platná pro přímé zákazníky firmy Waterfilter. Pro zjištění platných podmínek a v případě potenciálních záručních nároků se uživatelé musejí obracet na prodejce tohoto zařízení.

Jakákoli záruka poskytovaná firmou Waterfilter na výrobek pozbývá platnosti v případě:

- instalace provedené osobou, která není profesionálem v oboru vodních instalací;
- nesprávné instalace, nesprávného naprogramování, nesprávného používání, nesprávné obsluhy a nebo údržby, vedoucí k jakémukoli druhu poškození výrobku;
- nesprávného nebo neoprávněného zásahu do řídicí jednotky nebo dílů;
- nesprávného, nevhodného nebo špatného zapojení / montáže systému nebo výrobků s tímto výrobkem a naopak;
- použití nekompatibilního maziva nebo chemikálií jakéhokoli typu, který není uveden výrobcem jako kompatibilní s výrobkem;
- závady vzniklé v důsledku nesprávné konfigurace a nebo dimenzování.

Waterfilter nepřebírá žádnou odpovědnost za zařízení instalovaná uživatelem před nebo za výroby Waterfilter a za procesní / výrobní procesy, které jsou instalované a zapojené v okolí nebo dokonce související s instalací. Poruchy, závady, přímé nebo nepřímé škody, které jsou způsobené takovýmito zařízeními nebo procesy jsou rovněž vyloučeny ze záruky. Waterfilter nepřebírá žádnou odpovědnost za jakékoli ztráty nebo škody zisku, příjmu, používání, výroby, nebo smluv, za žádné nepřímé, speciální nebo následné ztráty nebo škody jakéhokoli druhu. Pro více informací o termínech a podmínkách platných pro tento výrobek si prosím prostudujte Ceník Waterfilter.

# 1 Bezpečnost

## 1.1 Umístění sériového štítku

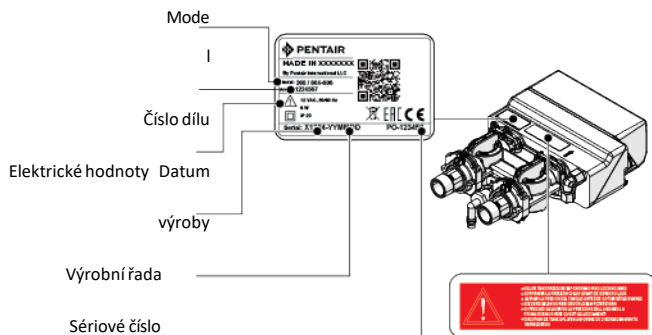

### Povinnost



**Zajistěte, aby sériový štítek a bezpečnostní štítky na zařízení byly kompletně čitelné a čisté!**

Pokud je to nutné, vyměňte je za nové štítky nalepené na stejná místa.



## Poznámka

Zajistěte, aby sériový štítek a bezpečnostní štítky na zařízení byly kompletně čitelné a čisté. Pokud je to nutné, vyměňte je za nové a umístěte je na stejná místa.

### 1.6. Rizika

Veškeré bezpečnostní a ochranné pokyny, uvedené v tomto dokumentu, je nutno dodržovat za účelem zabránění úrazům s dočasnými nebo trvalými následky, škodám na majetku nebo znečištění životního prostředí.

Současně je nutno dodržovat ostatní zákonné předpisy, opatření pro předcházení nehodám a pro ochranu životního prostředí stejně jako uznané technické předpisy, týkající se odpovídajících a bezpečných metod práce, platné v zemi a místě použití zařízení.

Jakékoli nedodržení bezpečnostních a ochranných zásad a existujících zákonných a technických předpisů vede k riziku úrazů s dočasnými nebo trvalými následky, škod na majetku nebo znečištění životního prostředí.



#### 1.6.1. Personál

K provádění nutných prací je oprávněn jen kvalifikovaný a profesionální personál na základě absolvovaného školení, zkušeností a pokynů a na základě svých znalostí předpisů, bezpečnostních zásad a prováděných postupů.

#### 1.6.2. Doprava

Pro zajištění řádného provozu systému je nutno dodržovat následující body:

- Změkčovač nikdy nepokládejte na bok ani nepřevracejte. Médium se může přilepit na horní košík a upcat jeho drážky nebo proniknout do ventilu a ohrozit tak provoz změkčovače.
- Dejte pozor, aby změkčovač nebyl vystaven nárazům.
- K přemísťování změkčovače vždy používejte bezpečné zvedací systémy.
- Změkčovač nezvedejte za ventil nebo obtok.

#### 1.6.3. Materiál

Pro zajištění řádného provozu systému a bezpečnosti uživatele je nutno dodržovat následující body:

- dávejte pozor na vysoká napětí v transformátoru (220-230 V AC);
- nestrkejte prsty do systému (riziko úrazů pohyblivými se díly a elektrickým proudem).

### 1.7. Hygiena a sanitace

#### 1.7.1. Sanitární problémy

##### Předběžné kontroly a uskladnění

- Zkontrolujte, zda zásobník soli a nádrž soli je čistá a bez úlomků, nečistot nebo odpadků.
- Zkontrolujte neporušenost obalu. Zkontrolujte, zda neexistuje žádné poškození a žádné známky kontaktu s kapalinami pro zajištění, že nedošlo k žádné vnější kontaminaci.
- Obal má ochrannou funkci a musí být sejmut až před instalací. Pro přepravu a skladování je nutno používat vhodná opatření pro zabránění kontaminaci materiálů nebo předmětů.

##### Montáž

- K montáži používejte jen díly, které splňují DM 174 a ACS nebo příslušnou místní normu / certifikaci.
- Po instalaci a před použitím proveďte jednu nebo více ručních regenerací za účelem vyčištění lože média. Během těchto postupů nepoužívejte vodu pro konzumaci lidmi. V případě instalací pro úpravu pitné vody používané lidmi proveďte desinfekci systému.



## Poznámka

Tento postup je nutno opakovat v případě řádné a mimořádné údržby. Rovněž se musí opakovat, pokud systém není delší dobu používáný.



## Poznámka

Platí jen pro Itálii: v případě zařízení, používaného v souladu s DM25, proveďte veškerá označení a opatření vyplývající z DM25.

## 1.7.2. Hygienická opatření



### Nebezpečí

Nepoužívejte pro vodu, která není mikrobiologicky bezpečná nebo jejíž kvalita není známá, bez odpovídající desinfekce, použité před nebo za změkčovačem.



### Výstraha

Změkčovače vody, používající k regeneraci chlorid sodný přidávají sodík do vody. Osoby dodržující diety s omezeným množstvím sodíku by měly považovat přidávaný sodík za součást svého celkového příjmu sodíku.

## Desinfekce

- Materiály používané k výrobě našich zařízení splňují normy pro používání s pitnou vodou; výrobní postupy jsou rovněž provedené s ohledem na dodržení těchto kritérií. Avšak proces výroby, distribuce, montáže a instalace může vytvářet podmínky pro množení bakterií, což může vést k problémem se zápachem a kontaminací vody.
- Proto naléhavě doporučujeme provést sanitaci výrobků.
- Během montáže a instalace doporučujeme dodržovat maximální čistotu.
- K desinfekci použijte chlornan sodný nebo vápenatý a proveďte ruční regeneraci.

## 2. Popis

### 2.1. Technická data

#### 2.1.1. Všeobecně



## Typ změkčovače

Mini/Slim Compact.....**5L** .....**8L** .....**12L**

## Konstrukční data / hodnoty

Skříň změkčovače.....	ABS
Filtrační náplň .....	Resinex® KW-8
Těleso ventilu .....	Skelnými vlákny vyztužený Noryl® - v NSF uvedený materiál
Gumové díly.....	Určené pro studenou vodu - v NSF uvedený materiál
Certifikace materiálu ventilu.....	WQA Gold Seal certifikované podle ORD 0902, NSF/ANSI 44, CE, ACS
Objem filtrační náplně .....	<b>5 l</b> ..... <b>8 l</b> ..... <b>12 l</b>
Přibližná hmotnost výrobku.....	10 kg.....16.5 kg.....21 kg
Zásobník soli .....	6 kg.....12 kg.....20 kg
Provozní tlak .....	1,4 - 8,6 bar
Hydrostatický testovací tlak .....	20 bar
Teplota vody.....	4 - 38 °C
Okolní teplota .....	0 - 50 °C

## 2.1.2. Výkonové průtokové charakteristiky

**i Poznámka**  
 Uvedené průtoky jsou informační hodnoty. Maximální průtok produkovaný s ohledem na požadovanou provozní rychlost pro optimální výměnu iontů podle doporučení výrobce filtrační náplně bez ohledu na vstupní tlak.

Mini/Slim Compact .....5L .....8L .....12L  
 Jmen průtok (m<sup>3</sup>/h) - výstupní tvrdost 0 °dH.....0,2 m<sup>3</sup>/h .....0,5 m<sup>3</sup>/h .....0,7 m<sup>3</sup>/h  
 Jmen průtok (m<sup>3</sup>/h) - výstupní tvrdost 0-5 °dH.....0,3 m<sup>3</sup>/h .....0,6 m<sup>3</sup>/h .....0,9 m<sup>3</sup>/h  
 Jmen průtok (m<sup>3</sup>/h) - výstupní tvrdost > 5 °dH .....0,4 m<sup>3</sup>/h .....0,8 m<sup>3</sup>/h .....1,1 m<sup>3</sup>/h

### Změkčení - doporučený počet osob

Doporučený počet odběrných míst / osob .....1-2 odb.místo .....1-2 osob .....2-3 osob

Kapacita a spotřeba soli pro různá nastavení	Mini 5			Slim 8		
Spotřeba regenerační soli (g/l pryskyřice)	80	<b>120</b>	200	80	<b>120</b>	200
Množství soli na regeneraci (kg)	0,4	<b>0,6</b>	1,0	0,64	<b>1,0</b>	1,6
Kapacita zařízení v kg tvrdosti jako CaCO <sub>3</sub> .	0,2	<b>0,25</b>	0,3	0,32	<b>0,4</b>	0,5
Kapacita zařízení v m <sup>3</sup> vody při vstupní tvrdosti 3 mmol/l a výstupní tvrdosti 1 mmol/l	1,0	<b>1,23</b>	1,55	1,6	<b>1,98</b>	2,48
Odhadovaná spotřeba soli v kg na osobu za rok v případě spotřeby vody 200 l na osobu za den a při vstupní tvrdosti 3 mmol/l a výstupní tvrdosti 1 mmol/l	28,8	<b>34,9</b>	46,6	14 – 29	<b>17 – 35</b>	23 - 46

Kapacita a spotřeba soli pro různá nastavení	Slim 12					
Spotřeba regenerační soli (g/l pryskyřice)	80	<b>120</b>	200			
Množství soli na regeneraci (kg)	1,0	<b>1,44</b>	2,4			
Kapacita zařízení v kg tvrdosti jako CaCO <sub>3</sub> k naprogramování. Přepíše přeprogramovanou kapacitu.	0,48	<b>0,6</b>	0,74			
Kapacita zařízení v m <sup>3</sup> vody při vstupní tvrdosti 3 mmol/l a výstupní tvrdosti 1 mmol/l	2,4	<b>3,0</b>	3,73			
Odhadovaná spotřeba soli v kg na osobu za rok v případě spotřeby vody 200 l na osobu za den a při vstupní tvrdosti 3 mmol/l a výstupní tvrdosti 1 mmol/l	46 - 61	<b>55 - 74</b>	74 - 99			

**120 g/l - doporučené nastavení spotřeby soli**

### Přípojky změkčovače

Vstup/výstup..... 3/4", vnější závit  
 Odpadní potrubí ..... 1/2" hadicový trn  
 Přepadové vypouštěcí potrubí ..... 1/2" hadicový trn

### Elektrické připojení

Vstupní napětí transformátoru.....220-230 VAC 50/60 Hz  
 Max. příkon zařízení..... 3 W  
 Stupeň ochrany..... IP 23  
 Dočasně přepětí..... v mezích kategorie II  
 Stupeň znečištění ..... 3

Dočasná přepětí musí mít omezenou dobu trvání a frekvenci

## 2.2. Obrysový výkres ventilu Pentair Autotrol 368

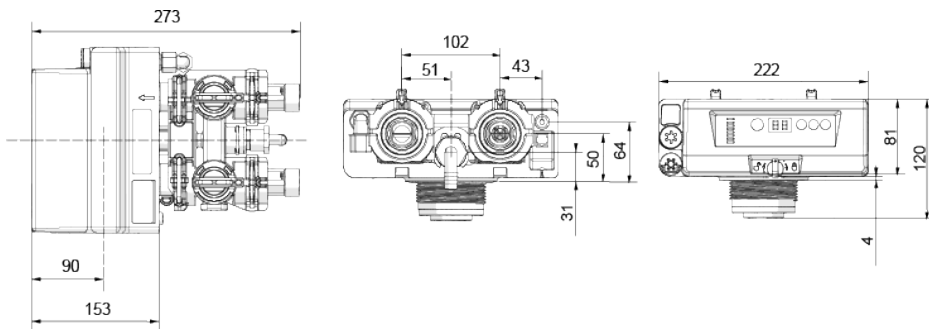

### Popis a umístění dílů

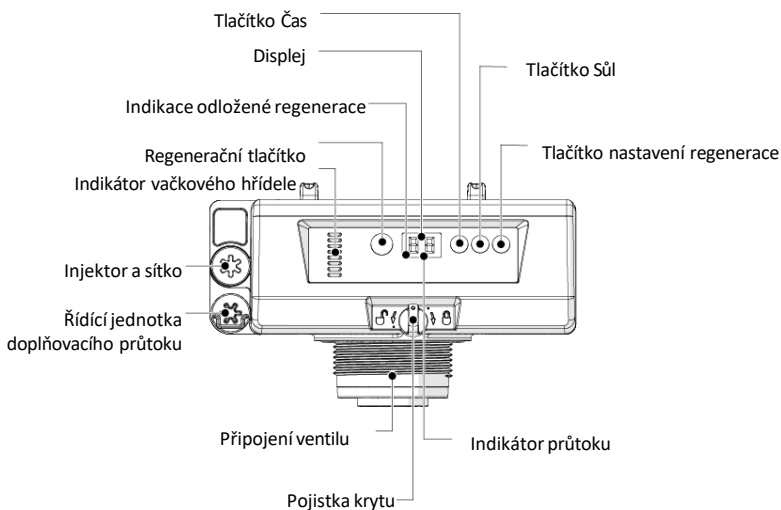



### 2.3 Obtok (by-pass)

Systém obtokového ventilu by měl být instalovaný na všech systémech pro úpravu vody. Obtokové ventily oddělují změkčovací zařízení od vodního systému a umožňují používání neupravené vody. Rovněž servisní a rutinní údržba může vyžadovat obtok (by-pass) systému. Pokud obtoková příruba s bypassem není dodávána jako součásti balení, je potřeba si udělat obtokový by-pass pomocí trubek a ventilů – viz obrázek dole:

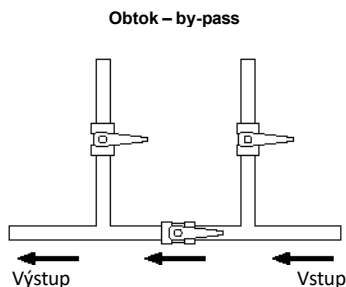
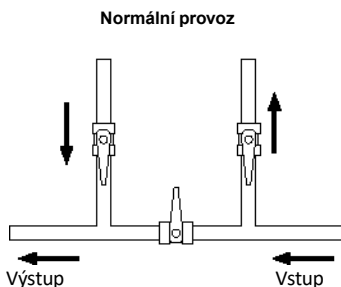
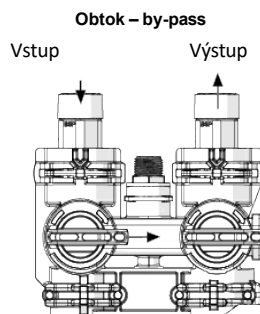
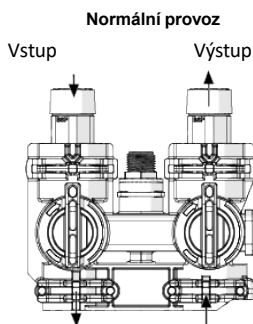

---

#### Nebezpečí poškození v důsledku nesprávné montáže!



Potrubí nepájejte pájkami na bázi olova.

Nepoužívejte nářadí k utahování plastových přípojek. Po určitém čase může pnutí vést k prasknutí přípojek.

Nepoužívejte mazivo na ropné bázi na těsněních při připojování obtokového potrubí. Při instalaci jakéhokoli plastového ventilu používejte jen 100 % silikonové mazací výrobky. Nesilikonové mazivo může po určité době vést k poruše plastových dílů.

---

### 2.3.1 Sestava by-passu



## POZNÁMKA

Následující text se vztahuje jenom na modely, které jsou vybavené sestavou (přírubou) s vystaveným by-passem.

Sestava bypassu se připojuje změkčovač vody k vodnímu systému pomocí konektoru se závitem. Jako první krok vždy upevníte konektor k vodovodnímu potrubí, a poté vložíte do sestavy (příruby) bypassu. K uchycení slouží klipsy.

Před vložením konektoru se závitem:

- zkontrolujte, zda jsou všechny O-kroužky na svém místě a nejsou poškozené;
- O-kroužky musí být promazaný. Kluzné plochy by měly být promazány 100% silikonovým mazivem.

**A** Pevně zasuňte konektor (3) do bypassu.

**B** Zatlačte zajišťovací sponu (1) na místo. Ujistěte se, že je spona zcela zajištěna



## POZOR

Před zapnutím vody k ventilu otočte dvěma páčkami (4) na obtokovém ventilu 2-3krát. To pomůže správně umístit O-kroužky a zabránit úniku vody.

**Postup odstranění spon (klíps):**

**A** Vypněte vodu a odpusťte tlak vody na ventilu.

**B** Zatlačte konektory vodního potrubí (3) směrem k zařízení. To pomůže uvolnit O-kroužky.

**C** Odstraňte spony (1) vložením plochého šroubováku (2) pod horní střed spony a zvednutím (vypáčit).



## POZOR

K odstranění spon nepoužívejte kleště. Je pravděpodobné, že spona praskne.

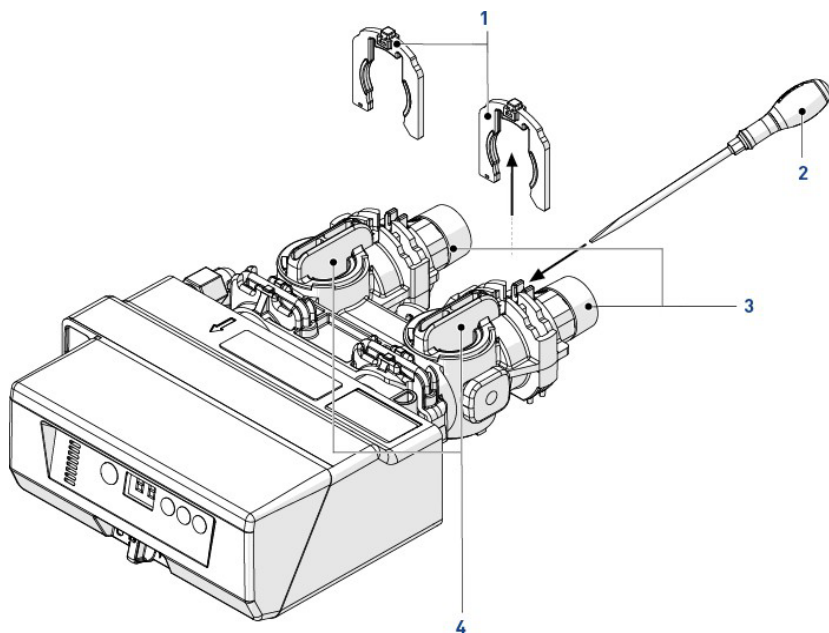

### 2.3.2 Ovládání by-passové sestavy

- Před odstraněním spony na změkčovači uzavřete přívod vody a odpusťte tlak v systému.
- Před otevřením přívodu vody nezapomeňte nasadit zpět sponu na změkčovač.
- Ke snadnějšímu otevření/zavření bypassu můžete použít klip – viz obrázek.

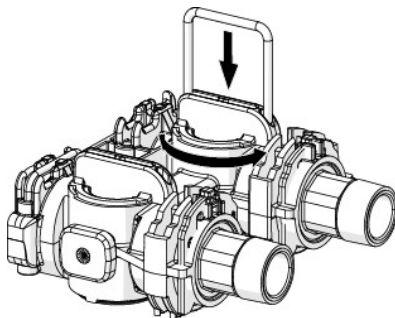

### 2.3.3 Tryska omezení průtoku odpadu (DLFC)

Tryska omezení průtoku odpadu vyžaduje sestavení před instalací.



#### POZNÁMKA

Tato procedura se provádí ještě před připojením zařízení k vodovodnímu potrubí.

**A** Pomocí PTFE (instalátorské pásky) omotejte závity regulátoru průtoku (2).

**B** Sešroubujte regulátor průtoku (2) a 90° koleno na odpadní hadici (1) k sobě (utáhněte jenom rukou).

**C** Umístěte kuličku (5) do regulátoru průtoku (2) a vložte sestavu do otvoru připojení odpadu (4).

**D** Zatlačte sestavu dovnitř a zajistěte ji sponou (3).

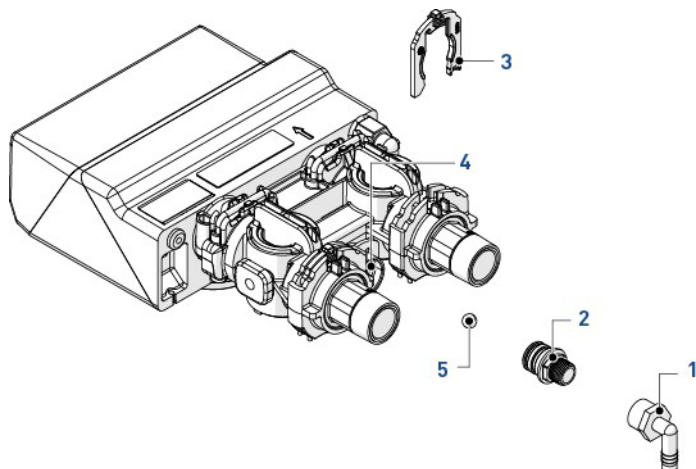

### Připojení pojistného přepadu

V případě poruchy zařízení pojistný přepad odvede přebytečnou vodu v solné nádobě do odpadu, místo aby se rozlila na podlahu. Tato přípojka se nachází v zadní části přístroje.

Pro připojení pojistného přepadu, najdete plastovou fitinku - koleno na zadní straně a připojte pomocí ½" zahradní hadičky (není součástí dodávky) do odpadní přípojky nebo k podlahové vpusti.

Nepřipojujte přepadní hadičku výše než přípojka pojistného přepadu na zařízení.

V žádném případě nespojujte bezpečnostní přepad s odpadní hadicí změkčovače – může dojít k vyplavení vody na podlahu. Přepadové potrubí musí být přímé, oddělené od odpadní trubky a vézt rovnou do kanalizace nebo podlahové vpusti. Ponechte vzduchovou mezeru mezi koncem hadičky a podlahovou vpustí / odpadním potrubím.



## POZOR

Aby se zabránilo zaplavení v případě poruchy anebo přetečení, je nutné vždy připojit bezpečnostní přepad.

---

## 2.4 Dostupné možnosti změkčovače vody

### Bezpečnostní ventil solanky

Aby se předešlo přetečení a aby se dosáhlo lepšího provozu změkčovače, lze nainstalovat pojistný ventil solanky. Objednává se zvlášť.

## 3. Instalace

### 3.1. Prostředí instalace

#### 3.1.1. Všeobecně

- Používejte jenom speciální tableťovanou sůl určenou pro změkčování vody. Nepoužívejte sypkou sůl, sůl pro rozpouštění ledu, sůl v blocích nebo kamennou sůl.
- Dodržujte národní a místní předpisy pro testování vody. Nepoužívejte vodu, která je mikrobiologicky nebezpečná nebo jejíž kvalita není známa.
- Při plnění zásobníku média nejdříve nastavte řídicí ventil do polohy pro zpětné proplachování, a pak neotevírejte zcela vodní ventil. Nádrž plňte pomalu pro zabránění vytékání média z nádrže.
- Při instalaci vodní přípojky (obtoku nebo sběrného potrubí) nejdříve proveďte připojení k potrubnímu systému. Před instalací jakýchkoli plastových dílů nechte zahřáté díly vychladnout a lepené díly osadit. Nedovolte, aby se na O-kroužky, matice nebo ventil dostalo rozpouštědlo nebo ředidlo.

### 3.2. Připojení změkčovače k potrubí



#### Doporučení

Pro ochranu vašeho změkčovače před vstupujícími usazeninami a železnými částicemi doporučuje Pentair instalaci mechanického předfiltru o jemnosti max 100 µm před změkčovačem.



#### Povinnost

Zařízení musí být instalováno v souladu s doporučeními výrobce a splňovat platné instalační předpisy.

#### 3.2.1. Schéma instalace

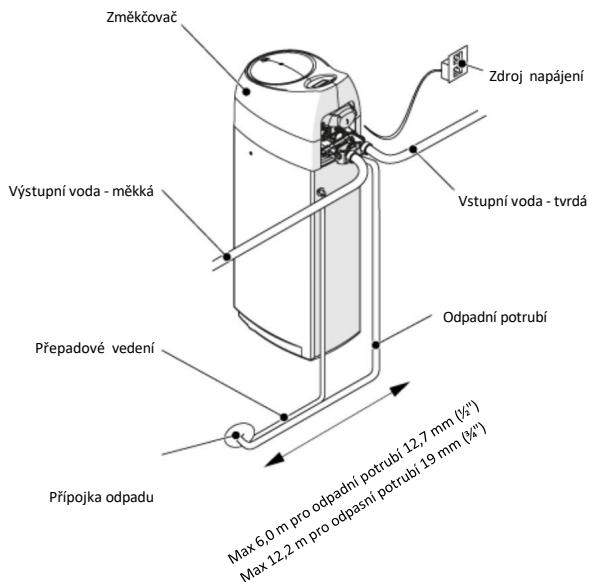

#### 3.2.2. Přívodní potrubí

Připojky je nutno utáhnout s použitím PTFE (instalátorské pásky) v závitech, pokud je použito závitového spoje. V případě pájení (kovové spoje) se spojování nesmí provádět při připojeném řídicím ventilu.



#### Poznámka

Viz kapitola 3,1. Technické specifikace pro připojení vody na straně 7.

Při natlakování se každá kompozitní nádrž roztahuje svisle i po obvodu. Pro kompenzaci roztažení ve svislém směru musejí být potrubní přípojky k řídicímu ventilu dostatečně pružné, aby se zabránilo nadměrnému pnutí na řídicím ventilu a nádrži. Kromě toho řídicí ventil a nádrž nesmí nést žádnou část váhy potrubí. Proto je nutno potrubí upevnit k tuhé konstrukci (například rámu, podpěře, stěně...) tak, aby jeho váha nevytvářela žádné napětí v řídicím ventilu a nádrži.

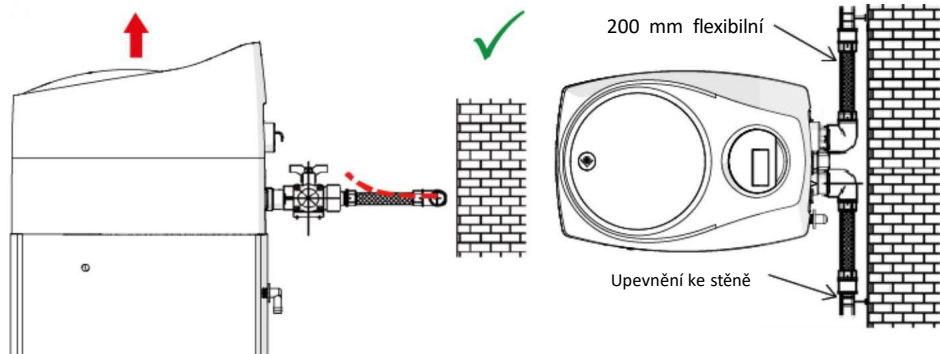

- Výše uvedená schémata zobrazují potřebné provedení pružného připojení potrubí.
- Pro odpovídající kompenzaci prodloužení nádrže je nutno instalovat pružná potrubí vodorovně.
- Pokud má být pružné připojení potrubí instalováno ve svislé poloze, namísto prodloužení vytváří dodatečná pnutí v sestavě řídicího ventilu a nádrže. Proto je nutno se tomu vyhnout.
- Pružné připojovací potrubí musí být rovněž instalováno přímo, aby se zabránilo nadměrné délce. Postačí například 20-40 cm.
- Nadměrně dlouhé a nepřímé pružné připojovací potrubí vytváří pnutí v sestavě řídicího ventilu a nádrže při natlakování systému, jak je vidět na následujícím obrázku: vlevo sestava s nenatlakovaným systémem, vpravo pružné připojovací potrubí pod tlakem má sklon ke zvedání řídicího ventilu při naplnění. Tento stav je ještě výraznější při použití polotuhého potrubí.
- Neprovedení dostatečné svislé kompenzace může vést k různým druhům poškození, buďto v závitu řídicího ventilu, který je připojený k nádrži nebo na vnitřním připojovacím závitu nádrže k řídicímu ventilu. V některých případech může dojít i k poškození na vstupním a výstupním připojení řídicího ventilu.

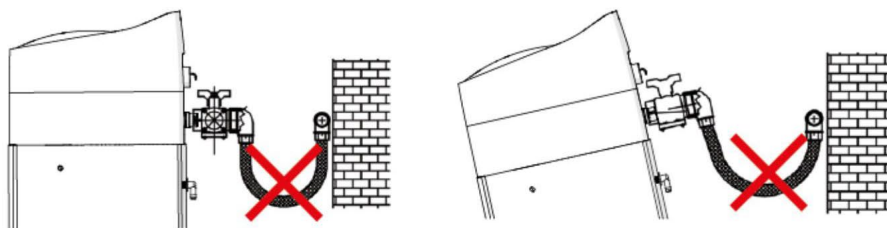

- V jakémkoli případě jakákoli závada, způsobená nesprávnými instalacemi a nebo přípojkami potrubí vede k zániku záruky na výrobky Pentair.
- Stejně tak použití maziva\* v závitu řídicího ventilu není povoleno a vede k zániku záruky na řídicí ventil a nádrž. Použití maziva vede k nadměrnému utažení řídicího ventilu, což může vést k poškození závitů řídicího ventilu nebo nádrže i v případě, že připojení k potrubí bylo provedeno výše uvedeným postupem.

\*Poznámka: použití maziva na ropné bázi a minerální bázi je absolutně zakázáno, nejen v závitu řídicího ventilu, neboť použité plasty (zvláště Noryl) jsou silně poškozované při styku s tímto typem maziva, což vede k jejich konstrukčnímu poškození a potenciálním závadám.

### 3.2.3 Nastavení výstupní tvrdosti

Změkčovač je vybaven směšovacími zařízeními, jehož funkcí je regulace tvrdosti vody na výstupu. Směšování je možno nastavit od 0 % do 50 % tvrdé vody.

**Doporučujeme, aby výstupní tvrdost vody byla mezi 0,5 a 1 mmol/l.** Pro požadovanou tvrdost vody musíme část (opravdu malou část) vstupní vody přimíchat k vodě výstupní. Dělá se to pomocí mixovacího šroubu.

Mixovací šroub utahováním při- otevírá jednu z klapek změkčovače a umožňuje se s částí vstupní vody smíchat s vodou surovou. Ve výrobě se mixovací šroub nenastavuje. Doporučuje se utáhnout mixovací šroub na cca 1 otáčku.

Nastavte požadovanou výstupní tvrdost vody pomocí mixovacího šroubu dle obrázku.

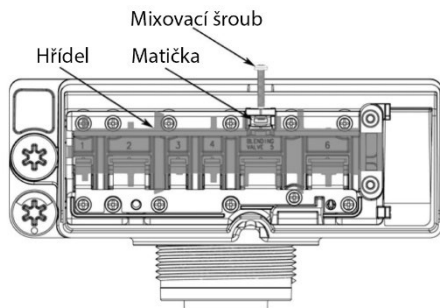

## 4 Programování

Pokud po dobu 5 sekund nestisknete žádné tlačítko, zařízení se vrátí do normálního provozního režimu a zobrazí denní čas (jsou zobrazeny jenom celé hodiny, nikoliv minuty).

Uchování paměti při výpadku elektrického napájení: v případě výpadku elektrického napájení aktuální čas neukládá. Všechny ostatní naprogramované parametry se uloží do permanentní paměti (Novram) a jsou uloženy po dobu výpadku elektrického napájení. Čas uchování dat ve flash paměti je asi 99 let.

▲ má dvě různé funkce podle použité řídicí jednotky:

- Řídicí jednotky 604: časová regenerace (například každých 7 dní).
- Řídicí jednotky 606: kapacitní regenerace (dle spotřeby vody).

### 4.1 Displej

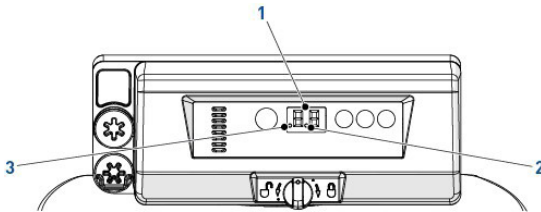

- |  |   |
|--|---|
| <p><b>1.</b> Číslice</p> <p><b>2.</b> Indikátor průtoku.</p> <p><b>3.</b> Indikace odložené regenerace</p> | <p>Dvě číslice, používané pro zobrazení času, naprogramované hodnoty a kódů závad.</p> <p>Indikátor průtoku se střídavě bliká, když proud vody otáčí průtokoměrem.</p> <p>Pokud není zobrazený, znamená to, že odložená regenerace je naprogramovaná.</p> |
|--|---|

### 4.2 Tlačítka

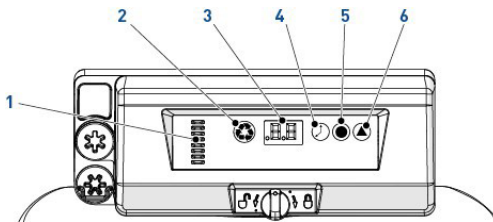

- 1.** Indikátor vačkového hřídele  
Sloupec oken představuje optickou indikaci otáčení vačkového hřídele.

2.  - Tlačítko regenerace

Při stisku tlačítka ruční regenerace dojde buďto k odložené regeneraci (rozbliká se tečka vlevo a k regeneraci dojde v 2:00 ráno) nebo okamžité regeneraci (tlačítko se musí podržet po dobu cca 5 sekund).

3. Displej

Používá se pro zobrazování informací.

4.  - Tlačítko Čas

Při stisku tlačítka Čas se na 5 sekund zobrazí momentální denní čas. Používá se také pro změnu denního času.

5.  - Tlačítko Sůl

Při stisku tlačítka Sůl se na 5 sekund zobrazí momentální nastavení spotřeby soli v kg na 1 regenerace. Používá se pro nastavení spotřeby soli na 1 regenerace (v kg soli).

6.  - Tlačítko Kapacita

Při stisku tlačítka kapacita se na 5 sekund zobrazí momentální nastavení kapacity zařízení.

V případě řídicí jednotky 604 se nastavuje počet dní mezi regeneracemi.

V případě řídicí jednotky 606 se nastavuje kapacita systému v m<sup>3</sup> vody mezi regeneracemi (dle tabulky kapacity).

---



## 4.4 Aktuální čas

Nastavte aktuální čas.

- 4.4.1** Stiskněte tlačítko  dokud se nezobrazí požadovaná hodina a pak ho uvolněte.

- Rozsah od 0 do 23 hodin.
- Při změně nastavení hodin se uplynulé minuty resetují na nulu.

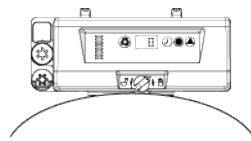

## 4.5 Spotřeba soli

Nastavte množství soli na 1 regeneraci v kg

- 4.5.1** Stiskněte tlačítko  dokud se nezobrazí požadované množství soli v kg a pak ho uvolněte. Rozsah od 0,2kg do 6,0kg.

- Pro standardní zasolení 120 g/l doporučujeme nastavit:

**Pro Mini Compact 5 - nastavte: 0,6 kg**

**Pro Slim Compact 8 - nastavte: 1,0 kg**

**Pro Slim Compact 12 - nastavte: 1,4 kg**

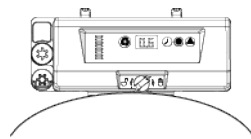

## 4.6 Časová regenerace (jen 604) – viz výpočet dole:

Nastavte počet dní (nebo hodin) mezi jednotlivými regeneracemi.

- 4.6.1** Stiskněte tlačítko  dokud se nezobrazí požadované dávkování solanky a pak ho uvolněte.

- Rozsah od 0 do 30;

0 = Nepovoleno (regenerace je zastavená)

0.3 = Regenerace každých 8 hodin: ve 2, 10 a 18 hodin

0.5 = Regenerace každých 12 hodin: ve 2 a 14 hodin

1 – 30 = Regenerace každých X dní (v tomto příkladu každé 3 dny)

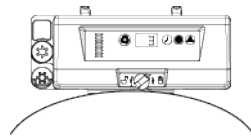

## 4.7 Kapacitní regenerace (jen 606) - viz tabulka kapacity:

Nastavte kapacitu zařízení v m<sup>3</sup> vody mezi jednotlivými regeneracemi.

- 4.7.1** Stiskněte tlačítko  dokud se nezobrazí požadovaná kapacita systému v m<sup>3</sup> vody a pak ho uvolněte.

- Rozsah od 0,4 do 9,5 m<sup>3</sup>;

od 0,4 m<sup>3</sup> do 1,0 m<sup>3</sup> s krokem po 0,05 m<sup>3</sup> (12 kroků)

od 1,0 m<sup>3</sup> do 3,0 m<sup>3</sup> s krokem po 0,1 m<sup>3</sup> (20 kroků)

od 3,0 m<sup>3</sup> do 5,0 m<sup>3</sup> s krokem po 0,2 m<sup>3</sup> (10 kroků)

od 5,0 m<sup>3</sup> do 9,5 m<sup>3</sup> s krokem po 0,5 m<sup>3</sup> (10 kroků)

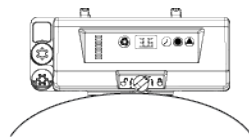

## 4.8 Nastavení počtu dní mezi regeneracemi (jen 606)

Řídící jednotka 606 umožňuje nastavit max počet dní mezi regeneracemi pro splnění zákonných požadavků a v případech závady snímače průtoku (systém bude fungovat v kapacitním režimu, a regenerace se začne dle kapacity nebo dle počtu dní – co nastane dřív (doporučujeme nastavit minimálně 1x za 21 dní).

- 4.8.1** Podržte stisknuté tlačítko  a  po dobu 3 sekund.

- Zobrazí se počet kalendářních dní mezi regeneracemi.

- 4.8.2** Pro zvýšení hodnoty stiskněte tlačítko .

- Rozsah od 0 do 30;

0 = Nepovoleno

0.3 = Regenerace každých 8 hodin: ve 2, 10 a 18 hodin

0.5 = Regenerace každých 12 hodin: ve 2 a 14 hodin

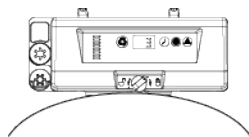

1 – 30 = Regenerace každých X dní (v tomto příkladu každé 3 dny)



## 4.9 Reset řídicí jednotky

Je možno resetovat všechna naprogramovaná nastavení s výjimkou denního času. Zadáním „0“ se resetuje flash paměť na standardní výrobní nastavení.

Pro reset řídicí jednotky:

1. Podržte současně stisknuté tlačítko  a  po dobu 3 sekund.
  - Na pozici levé číslice se zobrazí malé „u“.
  - Na pozici pravé číslice se zobrazí momentální nastavení systému.
2. Stiskněte tlačítko,  dokud se nezobrazí systém „u0“.
  - Počkejte 5 sekund, aby se nastavení uložilo do flash paměti. Na displeji se znovu zobrazí denní čas.
  - Nastavení řídicí jednotky je nyní systém 1 (standardní nastavení).
3. Pro volbu požadovaných nastavení systému postupujte podle kroků postupu volby systému.

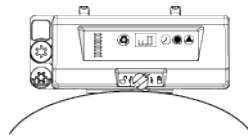

## 4.10 Schéma programovacího režimu

Popis parametru	Rozsah hodnot	Standardní hodnota	Měrová jednotka	Poznámky
Denní čas	0:00 - 23:59	12:00	hodin: minut	-
Spotřeba regenerační soli	0,2 - 6,0	0,6	kg	Od 0,2 kg do 1,0 kg s krokem po 0,05 kg Od 1,0 kg do 3,0 kg s krokem po 0,1 kg Od 3,0 kg do 6,0 kg s krokem po 0,5 kg
Časová regenerace (jen 604)	0 30	3	den	0 = Nepovoleno 0.3 = Regenerace každých 8 hodin: ve 2, 10 a 18 hodin 0.5 = Regenerace každých 12 hodin: ve 2 a 14 hodin 1 - 30 = Regenerace každých X dní.
Kapacitní regenerace (jen 606)	0,4 - 9,5	3,6	m <sup>3</sup>	Od 0,4 m <sup>3</sup> do 1,0 m <sup>3</sup> s krokem po 0,05 m <sup>3</sup> Od 1,0 m <sup>3</sup> do 3,0 m <sup>3</sup> s krokem po 0,1 m <sup>3</sup> Od 3,0 m <sup>3</sup> do 5,0 m <sup>3</sup> s krokem po 0,2 m <sup>3</sup> Od 5,0 m <sup>3</sup> do 9,5 m <sup>3</sup> s krokem po 0,5 m <sup>3</sup>
Popis parametru	Rozsah hodnot	Standardní hodnota	Měrová jednotka	Poznámky
Maximální počet kalendářních dní mezi regeneracemi (jen 606)	0 - 30	3	den	0 = Nepovoleno 0.3 = Regenerace každých 8 hodin: ve 2, 10 a 18 hodin 0.5 = Regenerace každých 12 hodin: ve 2 a 14 hodin 1 – 30 = Regenerace každých X dní.
Volba systému	1 - 4	1	-	Viz Naprogramovaná nastavení [→ Strana 35].

## 5 Provoz

Během režimu filtrace:

- Řídicí jednotka zobrazí aktuální čas v hodinách (bez ukazatelů minut).

Během regenerace:

- Řídicí jednotka zobrazí kaskádující symbol "--". Stiskněte tlačítko  pro zobrazení současného cyklu "C#" nebo "-".

### 5.1 Doporučení

- Používejte jen tabletovanou regenerační sůl, navrženou pro změkčování vody podle EN973.
- Pro optimální provoz systému se doporučuje používání čisté soli bez nečistot (například solné pelety, tablety nebo polštářky).
- Nepoužívejte sůl pro rozpouštění ledu, sůl v blocích, sypkou sůl nebo kamennou sůl.
- Sanitační proces (mokrý i elektrochlorace) může zanášet sloučeniny chlóru, které mohou zkracovat životnost iontových výměnných filtračních náplní. Pro další informace si prostudujte technický datový list výrobce.

### 5.2 Ruční regenerace

#### Povinnost



Pro umožnění tohoto postupu musí být řídicí jednotka v provozu.

#### Ruční odložená regenerace

1. Stiskněte jednu tlačítko  pro naprogramování odložené regenerace.
  - Regenerace se zahájí v čase příští regenerace (2:00 AM). Viz Programování.
  - Při nastavené odložené regeneraci bliká bod regenerace.

#### Info







Pro zrušení ruční odložené regenerace: stiskněte znovu tlačítko .

Bod regenerace zmizí.



#### Okamžitá regenerace

1. Tlačítko  podržte stisknuté 3 sekundy pro zahájení okamžité ruční regenerace.
  - Řídicí jednotka zobrazí kaskádující symbol "--" a přepne se do zpětného proplachování.
  - Řídicí jednotka projde kompletní regenerací.

### 5.3 Přechod na následující regenerační cyklus

1. Pro přechod na následující cyklus stiskněte současně tlačítko  a .
  - Když vačkový hřídel dosáhne polohy pro následující cyklus, zobrazí se "C#".
2. Pro proběhnutí všemi cykly opakovaně stiskněte tlačítko  a .

### 5.4 Zrušení regenerace

1. Pro zrušení regeneračního cyklu stiskněte na 3 sekundy tlačítko  a  během kteréhokoliv regeneračního cyklu.
  - Řídicí jednotka přeskočí zbývající regenerační cykly a vrátí se zpět do provozní polohy. To může trvat 1 až 2 minuty.
  - Když řídicí jednotka dosáhne provozní polohy, zobrazí se denní čas.

## 5.5 Výpočet a nastavení vstupní tvrdosti – pro časovou regeneraci:

### Jenom pro jednotky s časovou regenerací – 604.

Pro správný výpočet počtů dní mezi regeneracemi, použijte prosím následující vzorec, kde:

D = počet dní mezi regeneracemi

K = Kapacita zařízení v m3 vody mezi regeneracemi z tabulky níže (zelená část).

M = množství vody v litrech, kterou spotřebujete za jeden den (doporučuje se vzít hrubou představu, a zvýšte ji cca o 10-15%.

$$D = K / (M / 1000)$$

Například:

1. Máme spotřebu vody kolem 500 litrů za den. Vezmeme si rezervu a zvýšíme ji na 550 litru/den.
2. Vstupní tvrdost je 2,4 mmol/l. A máme zařízení Slim Compact 12 (s 12 litry náplně).
3. Dle tabulky máme kapacitu mezi regeneracemi: 2,4 m3 vody.
4. Takže náš vzorec bude vypadat takhle:

$$D = 2,4 / (550 / 1000)$$

**D = 4,3 dní mezi regeneracemi. Zaokrouhlujeme (vždy dolů) na celých 4 dní.**

**Do programování nastavíme regenerace každých 4 dní.**

## 1.1 Tabulka pro výpočet a nastavení vstupní tvrdosti – kapacitní regenerace:

### Jenom pro jednotky s kapacitní regenerací – 606.

V tabulce jsou uvedené hodnoty kapacity zařízení v m3 vody, které zařízení je schopno změkčit, než kapacita bude vyčerpaná a bude potřeba regenerace filtrační hmoty.

Věnujte pozornost množství filtrační náplně vašeho zařízení, a aktuální vstupní tvrdosti ve vaší vodě (v mmol/l nebo dH). Tabulka počítá kapacitu dle standardních provozních podmínek a doporučeného množství regenerační soli na 1 regenerace (120 g/l).

Pokud budete potřebovat si naprogramovat řídicí jednotku pomocí atypických parametrů, prosím kontaktujte svého prodejce.

**Do programování nastavíme hodnotu m3 vody z tabulky níže.**

#### Info



Pro výpočty používáme doporučenou hodnotu spotřeby soli na 1 litr náplně při regenerace: 120 g / litr.

Filtrační náplň, litry		5	8	12
Spotřeba soli - kg / 1 regen		0,6	1,0	1,4
Tvrdość vstupní vody		Kapacita změkčovače pro nastavení během programování, m3:		
mmol/l	dH			
0,5	2,8	5,2	8,3	12,4
0,7	3,9	3,7	5,9	8,9
1	5,6	2,6	4,1	6,2
1,2	6,7	2,2	3,5	5,2
1,4	7,8	1,8	3,0	4,4
1,6	9,0	1,6	2,6	3,9
1,8	10,1	1,4	2,3	3,5
2	11,2	1,3	2,1	3,1
2,2	12,3	1,2	1,9	2,8
2,4	13,4	1,1	1,7	2,6
2,6	14,6	1,0	1,6	2,4
2,8	15,7	0,9	1,5	2,2
3	16,8	0,9	1,4	2,1
3,2	17,9	0,8	1,3	1,9
3,4	19,0	0,8	1,2	1,8
3,6	20,2	0,7	1,2	1,7
3,8	21,3	0,7	1,1	1,6
4	22,4	0,6	1,0	1,6
4,2	23,5	0,6	1,0	1,5
4,4	24,6	0,6	0,9	1,4
4,6	25,8	0,6	0,9	1,4
4,8	26,9	0,5	0,9	1,3
5	28,0	0,5	0,8	1,2
5,2	29,1	0,5	0,8	1,2
5,4	30,2	0,5	0,8	1,2
5,6	31,4	0,5	0,7	1,1
5,8	32,5	0,4	0,7	1,1
6	33,6	0,4	0,7	1,0
6,2	34,7	0,4	0,7	1,0
6,4	35,8	0,4	0,6	1,0
6,6	37,0	0,4	0,6	0,9
6,8	38,1	0,4	0,6	0,9
7	39,2	0,4	0,6	0,9
7,2	40,3	0,4	0,6	0,9
7,4	41,4	0,3	0,6	0,8
7,6	42,6	0,3	0,5	0,8
7,8	43,7	0,3	0,5	0,8
8	44,8	0,3	0,5	0,8

\* hodnoty ze zelené části tabulky se zadávají během programování zařízení.

## 5. Údržba



### DŮLEŽITÉ

Čištění a údržba se musí provádět v pravidelných intervalech, aby byla zaručena správnost fungování celého systému a musí být zdokumentované v kapitole Údržba uživatelské příručky.



### DŮLEŽITÉ

Údržbu a servis může provádět pouze kvalifikovaný personál. Nerespektování tohoto odstavce může vést ke ztrátě záruky.

### 5.1. Obecná kontrola systému



### DŮLEŽITÉ

Upozorňujeme na nutnost kontroly systému minimálně 1x za rok.

#### 5.1.1. Pokyny pro údržbu

Dezinfikujte a vyčistěte systém alespoň jednou ročně nebo pokud má upravená voda pachův nebo neobvyklý zápach.

### 5.2. Doplnění soli



### DOPORUČENÍ

Naskenujte tento QR kód a stáhněte si aplikaci Salt Reminder od společnosti Pentair. Aplikace Vám bude připomínat doplnit regenerační sůl. Nebo si kontrolujte vizuálně hladinu soli v zásobníku. Hladina soli musí být vždy nad hladinou vody, kterou zařízení doplňuje pro přípravu roztoku solanky.



### DOPORUČENÍ

Neplňte nádrž na solanku příliš velkým množstvím soli, pokud se blížíte k čištění.

pořadí	činnost
1	Otevřete víko solné nádoby
2	Zajistěte, aby solná šachta (4) byla uzavřena svým víkem.
3	Sůl nasype do nádoby na sůl tak, aby hladina soli byla v cca $\frac{3}{4}$ výšky nádoby.
4	Zavřete víko soli (1).

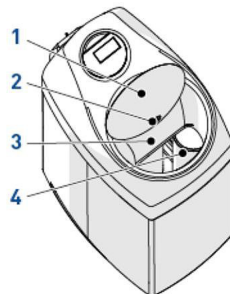

## 9 . Odstraňování závad

Tento postup prosím dodržujte pro jakoukoli technickou podporu:

Připravte si potřebné informace pro vyžádání technické podpory.

→ Identifikace výrobku (viz obrázek na začátku tohoto návodu s umístěním štítku).

→ Číslo a identifikace poruchy zobrazené na displeji.

Kontaktujte svého místního prodejce, který instaloval zařízení (viz kontaktní údaje na poslední straně).

→ Zavolejte ho také když voda má slanou chuť, když voda není změkčená nebo pokud nedochází ke spotřebě soli.

[www.waterfilter.cz](http://www.waterfilter.cz)

Registrované a neregistrované ochranné známky a loga třetích stran jsou vlastnictvím jejich příslušných vlastníků.  
© 2023 Waterfilter. Veškerá práva vyhrazena.